

# 男子団体戦

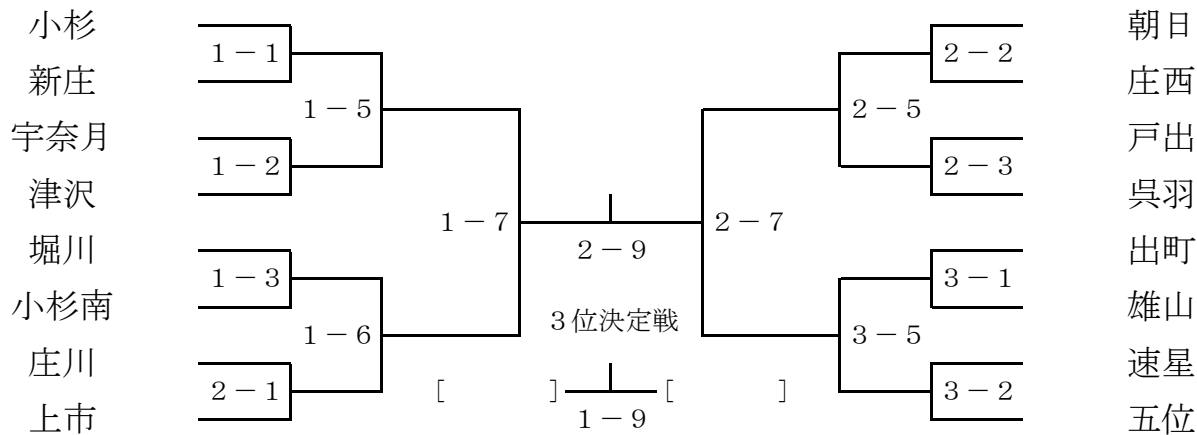

## 〔新川地区〕

1	朝日 中学校	2	上市 中学校	3	宇奈月 中学校	4	雄山 中学校
監督	上田 勝	監督	杉政 裕美	監督	中坪 徹	監督	城戸 大樹
コーチ	南茂 勇氣	コーチ	深川 勇	コーチ	増本 雅彦	コーチ	松倉 清人
先	板澤 俊介 65	先	広瀬 慎太郎 55	先	本波 卓郎 43	先	沢崎 魁 42
次	上不 聖哉 68	次	小玉 淳太 60	次	金山 怜流 44	次	竹内 咲太 52
中	開澤 樹 74	中	松井 陽太 61	中	山本 大輝 50	中	稲飯 蓮太郎 52
副	小川 拓人 82	副	平井 勝太郎 68	副	大井 優平 57	副	佐伯 勇樹 57
大	澤田 智大 107	大	寺西 洸志郎 69	大	立野 瑞希 85	大	和田 一希 70
補	藤田 琉伽 61	補		補		補	氏 智哉 50
補		補		補		補	高田 直輝 45

## 〔富山市〕

1	堀川 中学校	2	呉羽 中学校	3	速星 中学校	4	新庄 中学校
監督	黒田 一夫	監督	宅美 俊史	監督	坂本 秀史	監督	山崎 靖弘
コーチ		コーチ	大田 徹	コーチ	多田 政史	コーチ	田近 正男
先	金岡 勇汰 47	先		先	下崎 朗暢 43	先	桑原 裕太 41
次	松田 麻暉 48	次	松村 優一 45	次	瀧川 陽来 47	次	山本 晃由樹 50
中	増山 蒼士 56	中	本木 靖剛 58	中	松尾 駿汰 49	中	塩原 真聡 54
副	高木 陽誠 74	副	笹倉 滉大 70	副	森澤 賢一 52	副	奥村 凌多 63
大	須藤 恭平 89	大	山下 拓海 89	大	武藤 尊 54	大	浦田 勇登 73
補	大畑 謙慎 64	補		補	内山 貴晶 65	補	上出 耕一郎 43
補	安達 天我 45	補		補	坂本 曹 43	補	飯樋 丈 51

## 〔高岡地区〕

1	小杉 中学校	2	五位 中学校	3	戸出 中学校	4	小杉南 中学校
監督	朽木 淳司	監督	西田 誠	監督	白井 希枝	監督	大橋 伸宜
コーチ		コーチ	江川 重正	コーチ	渡辺 敏弥	コーチ	橋本 栄司
先	廣井 柊也 60	先	梨谷 響一郎 42	先	川原 諒也 50	先	橋本 聖矢 49
次	大浦 圭弥 63	次	八幡 祐矢 55	次	経塚 楓馬 51	次	西野 太翔 51
中	大塚 悠輝 76	中	伊東 大稀 62	中	砂川 拓人 55	中	藤塚 健勝 62
副	前川 洋輔 87	副	宮本 竜汰 65	副	木邑 啓志 66	副	櫻井 謙輔 63
大	湯川 魁 135	大	川口 峻司 72	大	古瀬 颯人 81	大	五十野 陽太 80
補	舟戸 唯人 55	補	西部 慎之介 35	補	上田 智大 60	補	堀田 幸汰 34
補	安達 祐真 65	補	伊藤 天陽 96	補	永森 巧真 73	補	高橋 里玖 51

## 〔砺波地区〕

1	出町 中学校	2	津沢 中学校	3	庄川 中学校	4	庄西 中学校
監督	天野 泰嘉	監督	細川 国幸	監督	藤田 栄子	監督	島田 純
コーチ	深谷 敏雄	コーチ	宮田 正春	コーチ	石黒 淳一	コーチ	松井 良明
先	稲垣 太一 70	先	青山 彰剛 42	先	川向 朝陽 49	先	今庄 仁 72
次	寺井 武人 80	次	川崎 舜也 53	次	金村 拓海 56	次	室永 元 73
中	清都 由馬 89	中	林 滉輝 57	中	上野 貴啓 61	中	竹内 風起 76
副	中澤 晟侑 93	副	高橋 佑輝 61	副	加藤 悠馬 66	副	木地 幸男 90
大	川邊 将喜 98	大	柴田 利樹 75	大	森田 和志 68	大	宮部 晃司 96
補	大野 誠司 53	補	清水 誠弥 44	補	荒木 良太 62	補	荒川 佳輝 52
補	藤元 拓海 54	補		補		補	佐藤 永 68

# 男子個人戦

## 男子50kg級 (第1試合場)

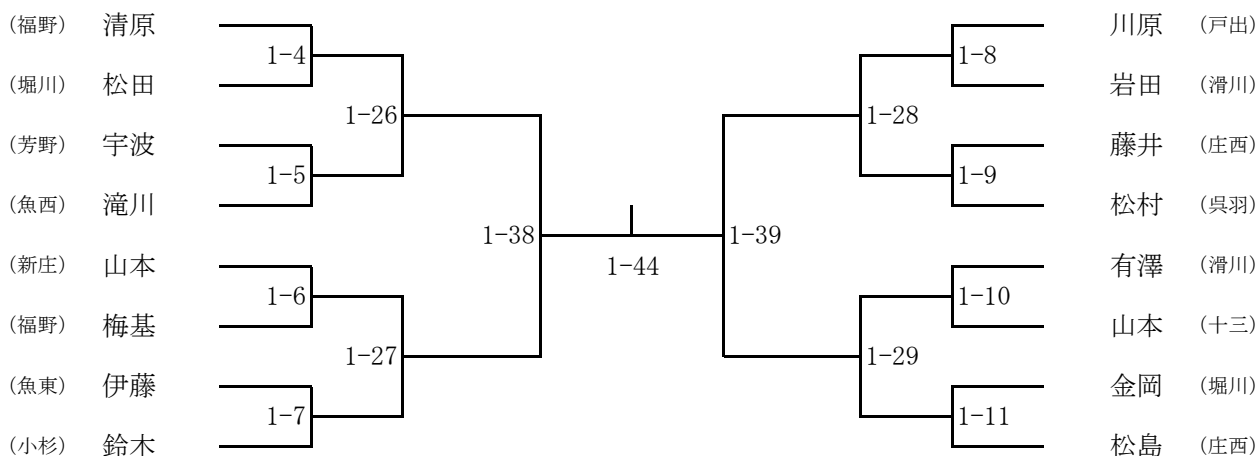

## 男子55kg級 (第2試合場)

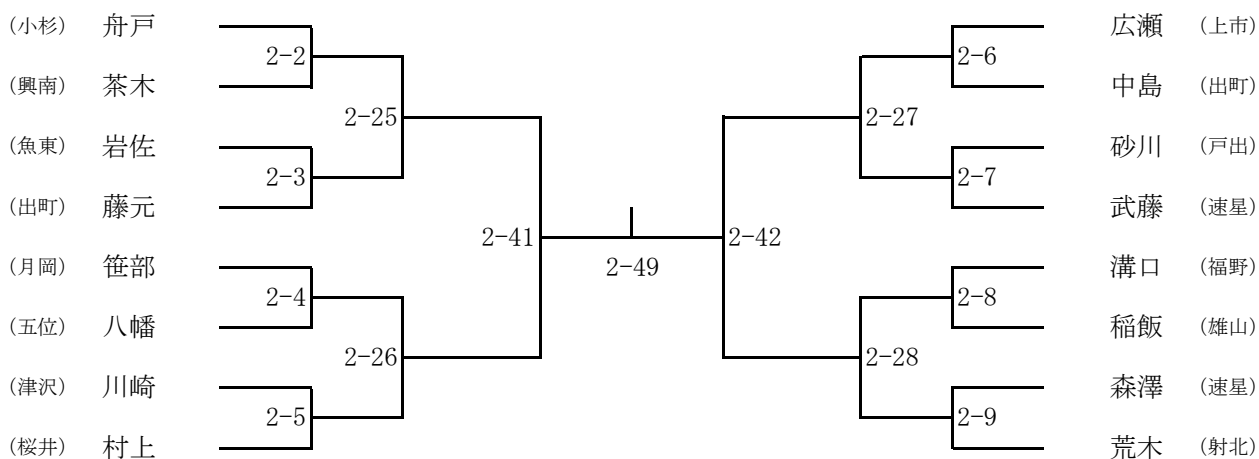

## 男子60kg級 (第3試合場)

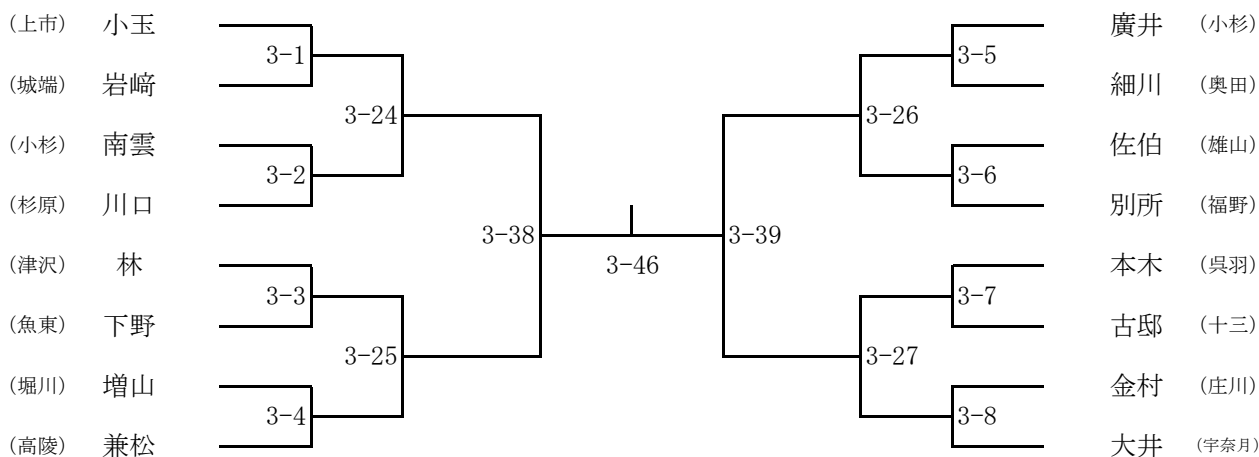

男子 66kg 級 (第 3 試合場)

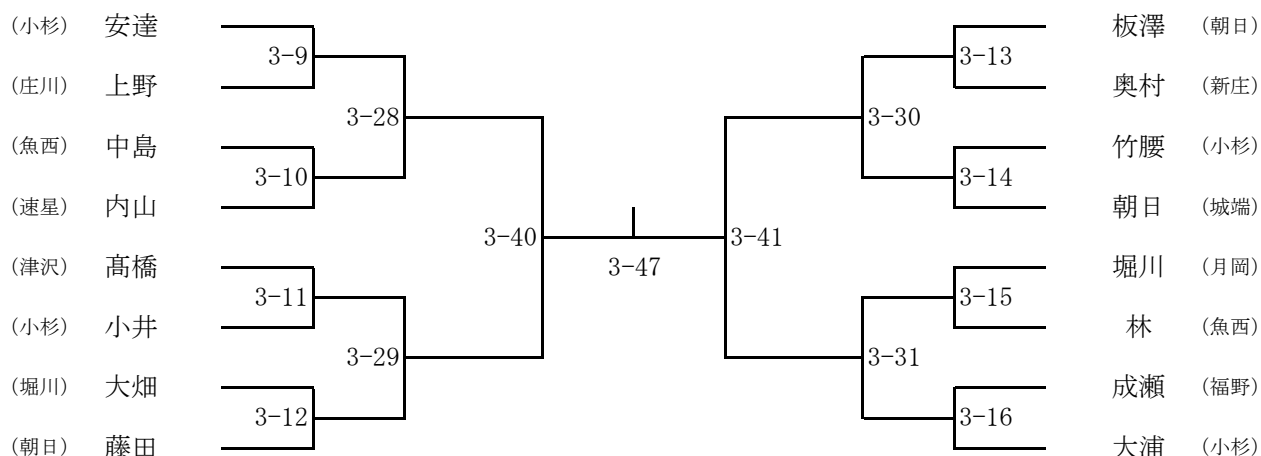

男子 73kg 級 (第 2 試合場)

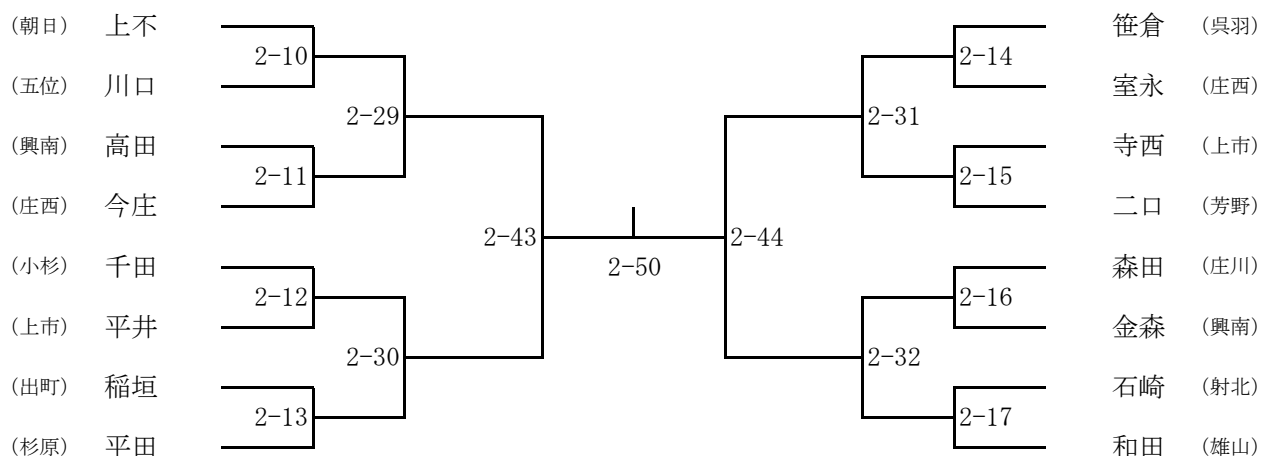

男子 81kg 級 (第 1 試合場)

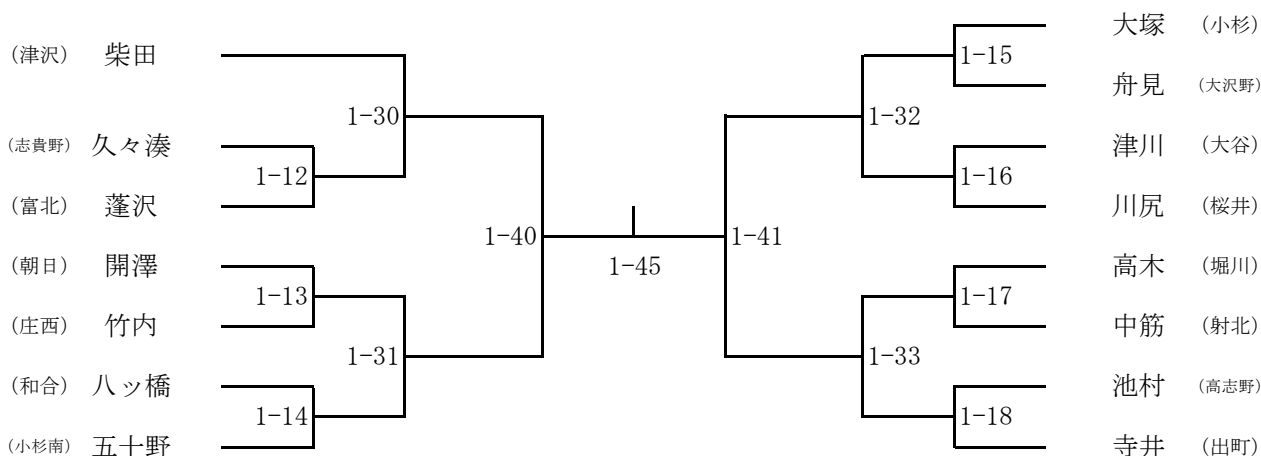

男子 90kg 級 (第 2 試合場)

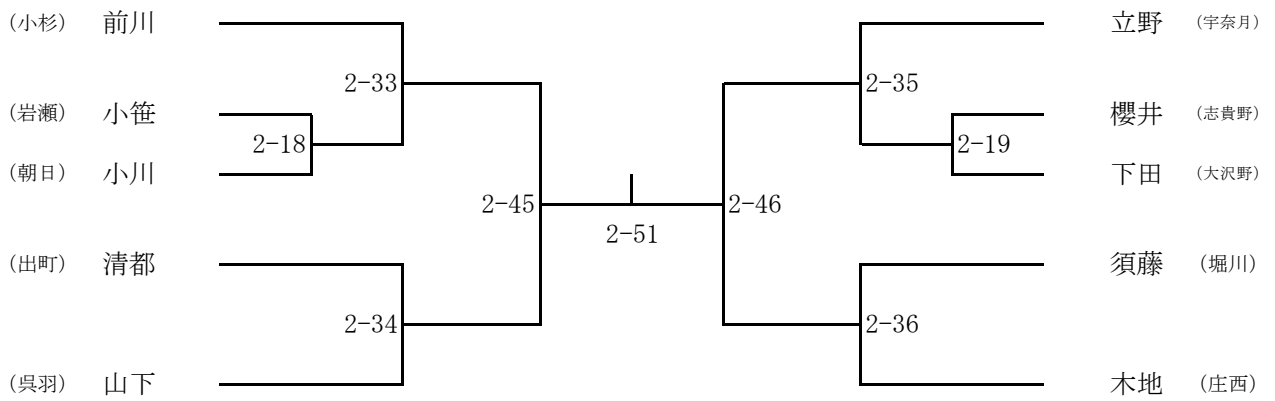

男子 90kg 超級 (第 3 試合場)

